

T A R I F

JANVIER 2009

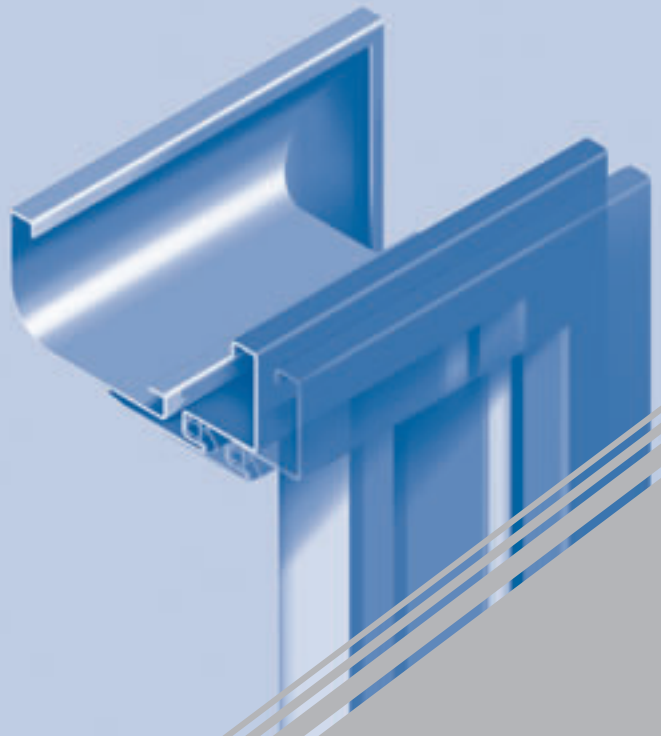

HERRARKI

ACIER
INOX

STRATIFIE
COMPACT

ACIER INOXYDABLE

- L'Acier inoxydable AISI 316 est l'acier inoxydable recommandé pour les régions maritimes, ou milieux particulièrement pollués (ex. piscines très chlorées).
- L'Acier inoxydable AISI 316 peut être altéré par certains produits d'entretien.
- Certains d'entre eux attaquent même l'Acier inoxydable AISI 316.
- On peut utiliser des produits d'entretien normaux ou des crèmes nettoyantes ne contenant pas de chlore ou d'abrasifs.
- Ne pas exposer l'acier inoxydable à l'eau de javel ou à l'hypochlorite de sodium en raison de leur pouvoir de corrosion (si employé à haute concentration), à des eaux calcaires ou saumâtres. Dans le cas contraire, rincer avec beaucoup d'eau et sécher la surface à l'aide d'un chiffon doux.
- Sur des tâches persistantes demeurent, utilisez un peu de vinaigre blanc chaud.
- L'emploi de brosses ou d'éponges en fibres de nylon est conseillé.
- Ne pas utiliser de tampon à récurer ou d'éponges métalliques.

STRATIFIÉ COMPACT

- Très facile à nettoyer.
- L'emploi d'un chiffon en coton propre, humide et non abrasif et d'un produit d'entretien doux ou d'un nettoyant domestique est conseillé.
- Pour les taches difficiles, appliquer un peu de bicarbonate de soude et de l'eau sur la zone à nettoyer. La pâte est légèrement abrasive, on ne devra donc pas frotter.
- Ne pas utiliser de laine d'acier, ni toute autre étoffe abrasive.
- Lire les avertissements et respecter les instructions apparaissant sur les étiquettes des produits d'entretien.

Remise:

	PAGE
PORTES	
• HUISSERIES	
• TYPE SE - ACIER INOXYDABLE	4
• TYPE SD – ALUMINIUM	4
• TYPE SB - ACIER GALVANISÉ	4
• TYPE SA – ACIER	5
• VANTAUX	
• STRATIFIÉ COMPACT	6
• STRATIFIÉ	7-9
• SOCLES	9
• QUINCAILLERIE	
• BÉQUILLES. PAUMELLES ET CHARNIÈRES. ACCESSOIRES.	
- ACIER INOXYDABLE AISI 316	12-13
- ACIER INOXYDABLE AISI 304	14-19
• SERRURES ET CYLINDRES. PLANS DE FERMETURE.	20-22
• BARRE ANTIPANIQUE.	23
• FERME-PORTES.	24-26
• DISPOSITIFS ANTI-PINCEMENT DES DOIGTS	27
CABINES	
• STRATIFIÉ COMPACT	28-29
• QUINCAILLERIE (AISI 316/304)	30-33
MOBILIER EN STRATIFIÉ COMPACT	
• PLANS DE TRAVAIL.	34
• BANCS.	34
• CASIERS.	34
REVÊTEMENTS INTÉRIEURS (PANNEAUX)	
• STRATIFIÉ COMPACT	35
STRATIFIÉ COMPACT NON MÉCANISÉ	36
CONDITIONS DE VENTE	37

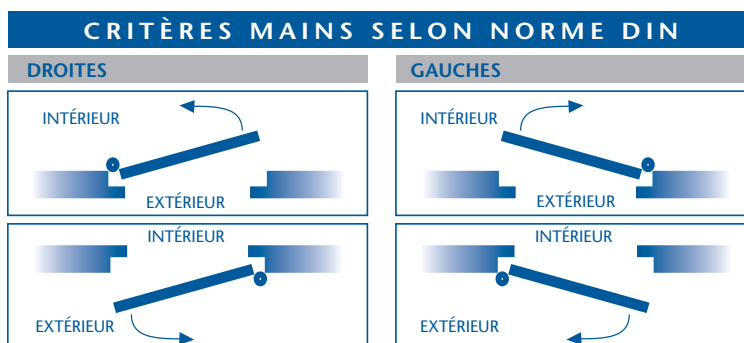

P O R T E S



HERRARKI

ACIER
INOX

STRATIFIE
COMPACT

TYPE SE

ACIER INOXYDABLE

Possibilité de fabrication en AISI 316

TYPE HUISSERIE (ANNEXE 1)			
1 A	1 B	2 A	2 B
*2190x1090	*2990x1090	*2190x1800	*2990x1800
L			
ÉPAISSEUR			
MUR			
PRIX			

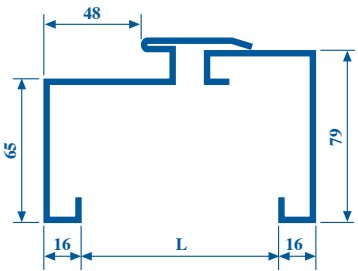
RÉFÉRENCE	TEXTE PRESCRIPTION	L	ÉPAISSEUR	MUR	1 A	1 B	2 A	2 B
SE2	 <p>Huisserie métallique télescopique en acier inoxydable AISI 304 de 1,2 mm d'épaisseur, fermeture silencieuse par joint en caoutchouc, marque HERRARKI, Réf. SE2 en deux pièces à appliquer après cloisonnement.</p>	101 - 150	985,63	1.182,76	1.379,88	1.577,01		
		150 - 200	1.232,04	1.478,45	1.724,86	1.971,26		
		200 - 250	1.478,45	1.774,14	2.069,83	2.365,52		

TYPE SD

ALUMINIUM

RÉFÉRENCE	TEXTE PRESCRIPTION	L	ÉPAISSEUR	MUR	1 A	1 B	2 A	2 B
SD1	 <p>Huisserie métallique télescopique en aluminium finition argenté satiné de 1,6 mm d'épaisseur, à fermeture silencieuse par joint en caoutchouc. Système conçu pour ferrure suspendue invisible. Marque HERRARKI, Réf. SD1 à appliquer après cloisonnement.</p>	75 - 120	440,75	601,66	521,20	699,60		
		120 - 165	542,19	709,73	633,14	815,03		
		165 - 210	643,63	816,42	745,07	930,47		
		210 - 255	745,07	924,49	857,01	1.045,91		

TYPE SB

ACIER GALVANISÉ

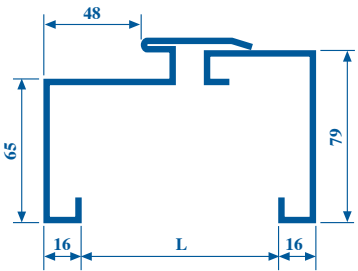
RÉFÉRENCE	TEXTE PRESCRIPTION	L	ÉPAISSEUR	MUR	1 A	1 B	2 A	2 B
SB1	 <p>Huisserie métallique télescopique en acier galvanisé de 1,5 mm d'épaisseur, fermeture silencieuse par joint en caoutchouc, finition peinture enduite, marque HERRARKI, Réf. SB1 en deux pièces à appliquer après cloisonnement.</p>	101 - 150	321,82	398,77	426,76	650,63		
		150 - 200	514,21	591,16	615,65	843,02		
		200 - 250	706,60	780,05	808,04	1.035,41		

TYPE SA ACIER

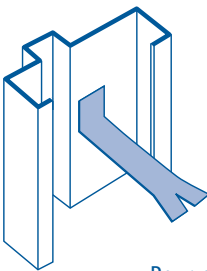
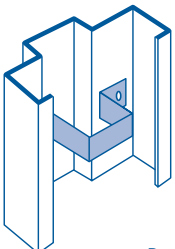
RÉFÉRENCE	TEXTE PRESCRIPTION	L ÉPAISSEUR MUR	TYPE HUISSERIE (ANNEXE 1)			
			1 A	1 B	2 A	2 B
			*2190x1090	*2990x1090	*2190x1800	*2990x1800
PRIX						
 Pour cloison	Huisserie métallique en acier de 1ère qualité, laminé à chaud, épaisseur 15/10, avec 4 paumelles soudées ou 2 carters type V8600, pré-peint, polymérisé au four à 180°, marque HERRARKI, Réf. SA1 une pièce à installer lors du cloisonnement. Fixation pour cloison.	100	136,74	369,20	169,04	456,40
		125	319,13	861,69	392,70	1.060,25
		150	230,29	621,83	268,16	724,03
		175	376,99	1.020,83	407,61	1.100,55
		200	286,09	772,41	336,94	909,74
		250	378,88	1.023,00	494,42	1.334,93
		300	406,24	1.096,87	521,71	1.408,59
 Pour plaque de plâtre	Huisserie métallique en acier de 1ère qualité, laminé à chaud, épaisseur 15/10, avec 4 paumelles soudées ou 2 carters type V8600, pré-peint, polymérisé au four à 180°, marque HERRARKI, Réf. SA3 une pièce à installer lors du cloisonnement. Fixation pour plaque de plâtre.	100	145,62	393,16	179,32	484,17
		125	369,12	996,62	482,16	1.301,84
		150	239,18	645,80	278,44	751,81
		175	428,08	1.155,77	497,10	1.342,13
		200	336,06	907,39	426,43	1.151,35
		250	428,87	1.157,93	583,89	1.576,52
		300	456,24	1.231,85	611,18	1.650,19

* HAUTEUR SUPÉRIEURE: + 8 % / 100 mm
LARGEUR SUPÉRIEURE: + 4 % / 100 mm

COMMANDES INFÉRIEURES À:
• 10 UNITÉS, AUGMENTATION DE 40 %
• 25 UNITÉS, AUGMENTATION DE 20 %

TEXTE PRESCRIPTION

Vantail fabriqué en panneau phénolique, avec colles phénoliques, d'une épaisseur de 2,5 mm sur chaque face, bâti en contre-plaqué et intérieur en aggloméré tubulaire allégé.
Bord en stratifié compact visible. Marque HERRARKI.

TYPE VANTAIL (ANNEXE 1)			
1 A	1 B	2 A	2 B
*2190x1090	*2990x1090	*2190x1800	*2990x1800
PRIX			

510,33

850,55

1.150,37

1.830,82

PLOMBÉE

TEXTE PRESCRIPTION

Vantail fabriqué en panneau phénolique, avec colles phénoliques, d'une épaisseur de 2,5 mm sur chaque face, bâti en contre-plaqué et intérieur en aggloméré tubulaire allégé.
Bord en stratifié compact visible. Marque HERRARKI. Plombée.

TYPE VANTAIL (ANNEXE 1)			
1 A	1 B	2 A	2 B
*2190x1090	*2990x1090	*2190x1800	*2990x1800
PRIX			

2.931,12

3.492,16

4.715,03

5.530,29

* HAUTEUR SUPÉRIEURE: + 8 % / 100 mm
LARGEUR SUPÉRIEURE: + 4 % / 100 mm

COMMANDES INFÉRIEURES À:

• 10 UNITÉS, AUGMENTATION DE 40 %

• 25 UNITÉS, AU

STRATIFIÉ

Couleurs lisses

TEXTE PRESCRIPTION	TYPE VANTAIL (ANNEXE 1)			
	1 A	1 B	2 A	2 B
	*2190x1090	*2990x1090	*2190x1800	*2990x1800
	PRIX			
VANTAIL massif en aggloméré, bâti périmétral en bois de 40 mm d'épaisseur, finition en stratifié haute précision, gamme Standard. Bord visible bois. Marque HERRARKI.	372,68	721,16	875,07	1.486,43
BLOCK avec encadrement à peindre de 68x58 mm et vantail massif en aggloméré, bâti périmétral en bois de 40 mm d'épaisseur, finition en stratifié haute précision, gamme Standard. Bord visible bois. Marque HERRARKI.	628,93	1.010,64	1.206,68	1.860,06

COUPE-FEU RF30

● VANTAIL massif en aggloméré, bâti périmétral en bois de 40 mm d'épaisseur, finition en stratifié haute précision, gamme Standard. Bord visible bois. Marque HERRARKI. RF30.	615,27	775,48	1.350,91	1.568,48
BLOCK avec encadrement à peindre de 68x58 mm et vantail massif en aggloméré, bâti périmétral en bois de 40 mm d'épaisseur, finition en stratifié haute précision, gamme Standard. Bord visible bois. Marque HERRARKI. RF30.	909,90	1.139,30	1.777,31	2.112,67

COUPE-FEU RF60

● VANTAIL massif en aggloméré, bâti périmétral en bois de 52 mm d'épaisseur, finition en stratifié haute précision, gamme Standard. Bord visible bois. Marque HERRARKI. RF60.	931,70	1.214,00	2.148,94	2.576,96
BLOCK avec encadrement à peindre de 68x58 mm et vantail massif en aggloméré, bâti périmétral en bois de 52 mm d'épaisseur, finition en stratifié haute précision, gamme Standard. Bord visible bois. Marque HERRARKI. RF60.	1.376,60	1.760,30	2.633,35	3.197,76

ISOPHONIQUE 30 dB (sans homologation isophonique version 1B)

● VANTAIL massif en aggloméré, bâti périmétral en bois de 40 mm d'épaisseur, finition en stratifié haute précision, gamme Standard. Bord visible bois. Marque HERRARKI. Isophonique 30 dB.	688,24	892,87	-----	-----
BLOCK avec encadrement à peindre de 68x58 mm et vantail massif en aggloméré, bâti périmétral en bois de 40 mm d'épaisseur, finition en stratifié haute précision, gamme Standard. Bord visible bois. Marque HERRARKI. Isophonique 30 dB.	1.024,61	1.307,32	-----	-----

● À COMBINER AVEC ENCADREMENT MÉTALLIQUE SA1/SA3

ISOPHONIQUE 35 dB

(sans homologation isophonique version 2B)

TYPE VANTAIL (ANNEXE 1)			
1 A	1 B	2 A	2 B
*2190x1090	*2990x1090	*2190x1800	*2990x1800
PRIX			

TEXTE PRESCRIPTION

- **VANTAIL** massif en aggloméré, bâti périmétral en bois de 52 mm d'épaisseur, finition en stratifié haute précision, gamme Standard. Bord visible bois. Marque HERRARKI. Isophonique 35 dB.

-----	-----	2.061,36	2.431,40
-------	-------	----------	----------

- **BLOCK** avec encadrement à peindre de 68x58 mm et vantail massif en aggloméré, bâti périmétral en bois de 52 mm d'épaisseur, finition en stratifié haute précision, gamme Standard. Bord visible bois. Marque HERRARKI. Isophonique 35 dB.

-----	-----	2.526,55	2.804,48
-------	-------	----------	----------

ISOPHONIQUE 38dB

(sans homologation isophonique versions 1B/2B)

- **VANTAIL** massif en aggloméré, bâti périmétral en bois de 40 mm d'épaisseur, finition en stratifié haute précision, gamme Standard. Bord visible bois. Marque HERRARKI. Isophonique 38 dB.

976,97	1.243,50	2.213,93	2.616,60
--------	----------	----------	----------

- **BLOCK** avec encadrement à peindre de 68x58 mm et vantail massif en aggloméré, bâti périmétral en bois de 40 mm d'épaisseur, finition en stratifié haute précision, gamme Standard. Bord visible bois. Marque HERRARKI. Isophonique 38 dB.

1.426,21	1.794,98	2.375,22	2.845,10
----------	----------	----------	----------

- À COMBINER AVEC ENCADREMENT MÉTALLIQUE SA1/SA3

PLOMBÉES

- **VANTAIL** massif en aggloméré, bâti périmétral en bois de 40 mm d'épaisseur, finition en stratifié haute précision, gamme Standard. Bord visible bois. Marque HERRARKI. PLOMBÉE.

2.139,50	2.549,02	3.441,63	4.036,71
----------	----------	----------	----------

- **BLOCK** avec encadrement à peindre de 68x58 mm et vantail massif en aggloméré, bâti périmétral en bois de 40 mm d'épaisseur, finition en stratifié haute précision, gamme Standard. Bord visible bois. Marque HERRARKI. PLOMBÉE.

3.350,22	4.023,95	4.385,08	5.199,85
----------	----------	----------	----------

MAJORATION PAR VANTAIL

● JEUX D'HUBLOTS SANS VERRE, ACIER INOXYDABLE	
AISI 304 Ø INTÉRIEUR 225 RÉF. LI.....	176,00 euros
● FENÊTRE 400X300 installée	274,31 euros
● HUBLOT Ø 300 ou 400 installé.....	396,24 euros
● FENÊTRE 400X300 installée RF30.....	424,30 euros
● HUBLOT Ø 400 installé RF30	881,51 euros
● FENÊTRE 400X300 installée RF60.....	848,93 euros
● HUBLOT Ø 400 installé RF60	1.207,98 euros
● FENÊTRE 400X300 installée pour porte plombée	2.999,13 euros

- * HAUTEUR SUPÉRIEURE: + 8 % / 100 mm
- LARGEUR SUPÉRIEURE: + 4 % / 100 mm

COMMANDES INFÉRIEURES À:

- 10 UNITÉS, AUGMENTATION DE 40 %
- 25 UNITÉS, AUGMENTATION DE 20 %

BORDS

- PVC 99,83 euros
-  EN ACIER INOXYDABLE AISI 304 431,88 euros

MÉCANISATION VANTAIL

..... 84,70 euros

TEXTE PRESCRIPTION

*300x1090

PRIX UNITÉ

Socle en acier inoxydable AISI 304 de 1,2 mm d'épaisseur. Marque HERRARKI. Sans engravure.

80,71

Socle en acier inoxydable AISI 304 de 1,2 mm d'épaisseur. Marque HERRARKI. Avec engravure.

118,28

1A



1B



1C



1D



1E



1F



2A



2B

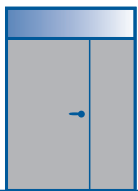

2C

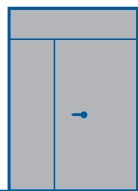

2D



2E

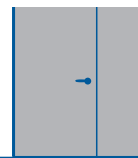

2F

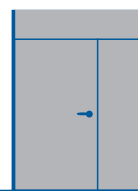

3A

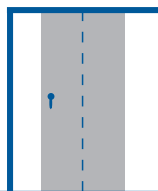

3B



4A

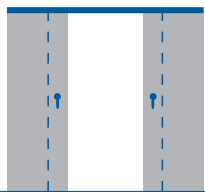

4B

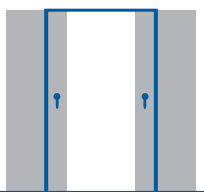

5A



6A



6B



6C



6D

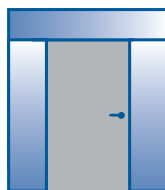

7A

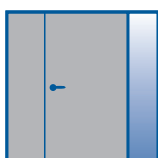

7B

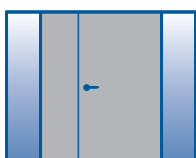

7C

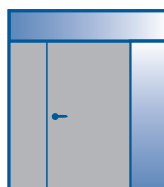

7D

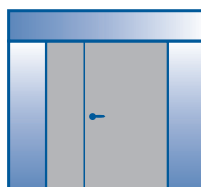

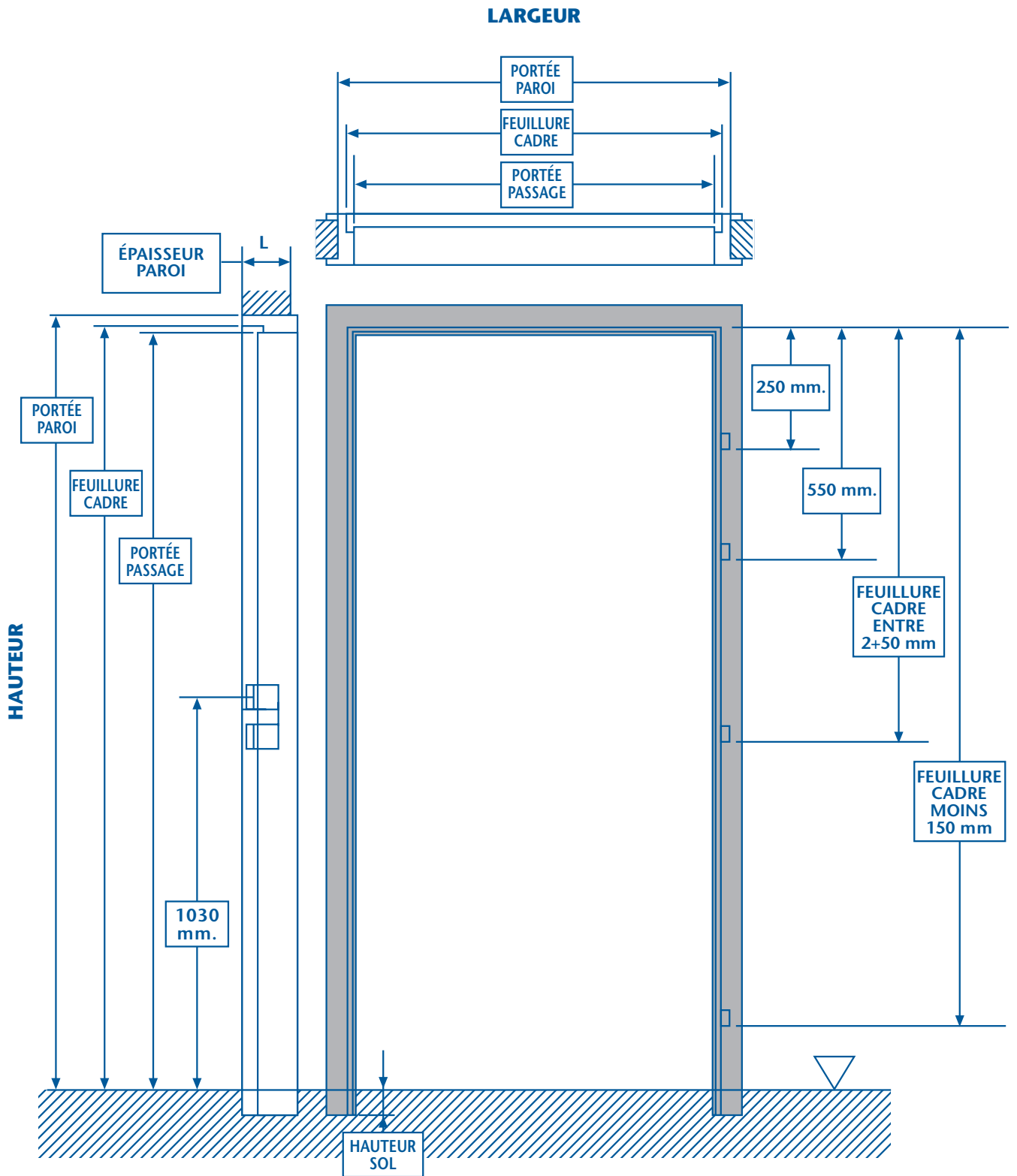

☐ PORTE À RECOUVREMENT









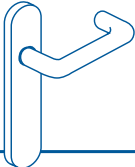
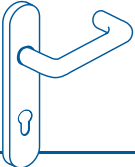
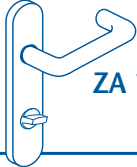

☐ PORTE BORDS DROITS

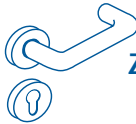

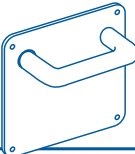



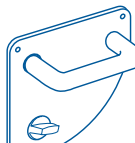

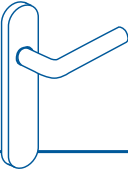
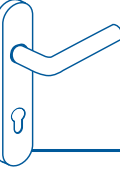
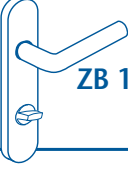

ACIER
INOXYDABLE
SATINÉ
AISI 316

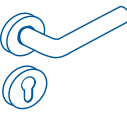
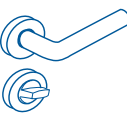
BÉQUILLES

RÉFÉRENCE	TEXTE PRESCRIPTION	PRIX
 ZA 100 PLUS	Ensemble béquille, diamètre 19 mm, avec plaque écusson à base métallique de 226 X 43 mm, certifié selon la norme UNE-EN 1906:2002, pour porte de passage, Réf. ZA 100 PLUS, marque HERRARKI, fourni avec ressort de rappel.	69,33
 ZA 100 PLUS-PZ	Ensemble béquille, diamètre 19 mm, avec plaque écusson à base métallique de 226 X 43 mm, certifié selon la norme UNE-EN 1906:2002, pour porte d'entrée, Réf. ZA 100 PLUS-PZ, marque HERRARKI, fourni avec ressort de rappel.	70,84
 ZA 100 PLUS-WC	Ensemble béquille, diamètre 19 mm, avec plaque écusson à base métallique de 226 X 43 mm, certifié selon la norme UNE-EN 1906:2002, pour porte de salle de bains, avec bouton de condamnation et décondamnation, Réf. ZA 100 PLUS-WC, marque HERRARKI, fourni avec ressort de rappel.	100,38
 ZA 200 PLUS	Ensemble béquille, diamètre 19 mm, avec rosace à base métallique de Ø 52 mm, certifié selon la norme UNE-EN 1906:2002, pour porte de passage, Réf. ZA 200 PLUS, marque HERRARKI, fourni avec ressort de rappel.	51,88
 ZA 200 PLUS-PZ	Ensemble béquille, diamètre 19 mm, avec rosace à base métallique de Ø 52 mm, certifié selon la norme UNE-EN 1906:2002, pour porte d'entrée, Réf. ZA 200 PLUS-PZ, marque HERRARKI, fourni avec ressort de rappel.	65,77
 ZA 200 PLUS-WC	Ensemble béquille, diamètre 19 mm, avec rosace à base métallique de Ø 52 mm, certifié selon la norme UNE-EN 1906:2002, pour porte de salle de bains avec bouton de condamnation et décondamnation, Réf. ZA 200 PLUS-WC, marque HERRARKI, fourni avec ressort de rappel.	97,78
 ZA 300M PLUS	Ensemble béquille, diamètre 19 mm, avec plaque de 170x170 mm, certifié selon la norme UNE-EN 1906:2002, pour porte de passage, Réf. ZA 300M PLUS, marque HERRARKI, fourni avec ressort de rappel.	75,09
 ZA 300M PLUS-PZ	Ensemble béquille, diamètre 19 mm, avec plaque de 170x170 mm, certifié selon la norme UNE-EN 1906:2002, pour porte d'entrée, Réf. ZA 300M PLUS-PZ, marque HERRARKI, fourni avec ressort de rappel.	76,60
 ZA 300M PLUS-WC	Ensemble béquille, diamètre 19 mm, avec plaque de 170x170 mm, certifié selon la norme UNE-EN 1906:2002, pour porte de salle de bains avec bouton de condamnation et décondamnation, Réf. ZA 300 PLUS-WC, marque HERRARKI, fourni avec ressort de rappel.	106,14
 ZA 310 PLUS	Ensemble béquille, diamètre 19 mm, avec plaque en demi-lune, certifié selon la norme UNE-EN 1906:2002, pour porte de passage, Réf. ZA 310 PLUS, marque HERRARKI, fourni avec ressort de rappel.	110,47
 ZA 310 PLUS-PZ	Ensemble béquille, diamètre 19 mm, avec plaque en demi-lune, certifié selon la norme UNE-EN 1906:2002, pour porte d'entrée, Réf. ZA 310 PLUS-PZ, marque HERRARKI, fourni avec ressort de rappel.	111,98
 ZA 310 PLUS-WC	Ensemble béquille, diamètre 19 mm, avec plaque en demi-lune, certifié selon la norme UNE-EN 1906:2002, pour porte de salle de bains avec bouton de condamnation et décondamnation, Réf. ZA 310 PLUS-WC, marque HERRARKI, fourni avec ressort de rappel.	141,52











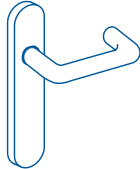
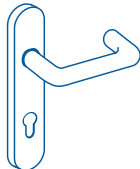
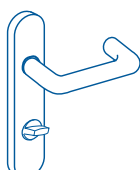

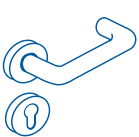

RÉFÉRENCE	TEXTE PRESCRIPTION	PRIX
 ZB 100 PLUS	Ensemble béquille, diamètre 19 mm, avec plaque écusson à base métallique de 226 X 43 mm, certifié selon la norme UNE-EN 1906:2002, pour porte de passage, Réf. ZB 100 PLUS, marque HERRARKI, fourni avec ressort de rappel.	67,98
 ZB 100 PLUS-PZ	Ensemble béquille, diamètre 19 mm, avec plaque écusson à base métallique de 226 X 43 mm, certifié selon la norme UNE-EN 1906:2002, pour porte d'entrée, Réf. ZB 100 PLUS-PZ, marque HERRARKI, fourni avec ressort de rappel.	69,49
 ZB 100 PLUS-WC	Ensemble béquille, diamètre 19 mm, avec plaque écusson à base métallique de 226 X 43 mm, certifié selon la norme UNE-EN 1906:2002, pour porte de salle de bains, avec bouton de condamnation et décondamnation, Réf. ZB 100 PLUS-WC, marque HERRARKI, fourni avec ressort de rappel.	99,03
 ZB 200 PLUS	Ensemble béquille, diamètre 19 mm, avec rosace à base métallique de Ø 52 mm, certifié selon la norme UNE-EN 1906:2002, pour porte de passage, Réf. ZB 200 PLUS, marque HERRARKI, fourni avec ressort de rappel.	50,48
 ZB 200 PLUS-PZ	Ensemble béquille, diamètre 19 mm, avec rosace à base métallique de Ø 52 mm, certifié selon la norme UNE-EN 1906:2002, pour porte d'entrée, Réf. ZB 200 PLUS-PZ, marque HERRARKI, fourni avec ressort de rappel.	64,37
 ZB 200 PLUS-WC	Ensemble béquille, diamètre 19 mm, avec rosace à base métallique de Ø 52 mm, certifié selon la norme UNE-EN 1906:2002, pour porte de salle de bains avec bouton de condamnation et décondamnation, Réf. ZB 200 PLUS-WC, marque HERRARKI, fourni avec ressort de rappel.	96,38
 ZB 300M PLUS	Ensemble béquille, diamètre 19 mm, avec plaque de 170x170 mm, certifié selon la norme UNE-EN 1906:2002, pour porte de passage, Réf. ZB 300M PLUS, marque HERRARKI, fourni avec ressort de rappel.	73,70
 ZB 300M PLUS-PZ	Ensemble béquille, diamètre 19 mm, avec plaque de 170x170 mm, certifié selon la norme UNE-EN 1906:2002, pour porte d'entrée, Réf. ZB 300M PLUS-PZ, marque HERRARKI, fourni avec ressort de rappel.	75,21
 ZB 300M PLUS-WC	Ensemble béquille, diamètre 19 mm, avec plaque de 170x170 mm, certifié selon la norme UNE-EN 1906:2002, pour porte de salle de bains avec bouton de condamnation et décondamnation, Réf. ZB 300 PLUS-WC, marque HERRARKI, fourni avec ressort de rappel.	104,75
 ZB 310 PLUS	Ensemble béquille, diamètre 19 mm, avec plaque en demi-lune, certifié selon la norme UNE-EN 1906:2002, pour porte de passage, Réf. ZB 310 PLUS, marque HERRARKI, fourni avec ressort de rappel.	109,11
 ZB 310 PLUS-PZ	Ensemble béquille, diamètre 19 mm, avec plaque en demi-lune, certifié selon la norme UNE-EN 1906:2002, pour porte d'entrée, Réf. ZB 310 PLUS-PZ, marque HERRARKI, fourni avec ressort de rappel.	110,62
 ZB 310 PLUS-WC	Ensemble béquille, diamètre 19 mm, avec plaque en demi-lune, certifié selon la norme UNE-EN 1906:2002, pour porte de salle de bains avec bouton de condamnation et décondamnation, Réf. ZB 310 PLUS-WC, marque HERRARKI, fourni avec ressort de rappel.	140,16

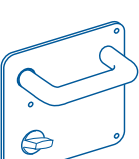

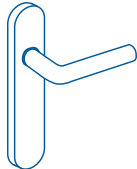
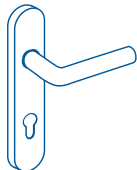
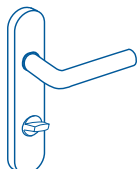

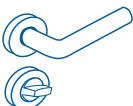

ACIER
INOXYDABLE
SATINÉ
AISI 304

BÉQUILLES

	RÉFÉRENCE	TEXTE PRESCRIPTION	PRIX
	ZA 100	Ensemble béquille, diamètre 19 mm, avec plaque écusson à base métallique de 226 X 43 mm, certifié selon la norme UNE-EN 1906:2002, pour porte de passage, Réf. ZA 100, marque HERRARKI, fourni avec ressort de rappel.	31,48
	ZA 100-PZ	Ensemble béquille, diamètre 19 mm, avec plaque écusson à base métallique de 226 X 43 mm, certifié selon la norme UNE-EN 1906:2002, pour porte d'entrée, Réf. ZA 100-PZ, marque HERRARKI, fourni avec ressort de rappel.	32,99
	ZA 100-WC	Ensemble béquille, diamètre 19 mm, avec plaque écusson à base métallique de 226 X 43 mm, certifié selon la norme UNE-EN 1906:2002, pour porte de salle de bains, avec bouton de condamnation et décondamnation, Réf. ZA 100-WC, marque HERRARKI, fourni avec ressort de rappel.	43,83
	ZA 225	Ensemble béquille, diamètre 19 mm, avec rosace à base métallique de Ø 52 mm, certifié selon la norme UNE-EN 1906:2002, pour porte de passage, Réf. ZA 225, marque HERRARKI, fourni avec ressort de rappel.	20,26
	ZA 225-PZ	Ensemble béquille, diamètre 19 mm, avec rosace à base métallique de Ø 52 mm, certifié selon la norme UNE-EN 1906:2002, pour porte d'entrée, Réf. ZA 225-PZ, marque HERRARKI, fourni avec ressort de rappel.	30,01
	ZA 225-WC	Ensemble béquille, diamètre 19 mm, avec rosace à base métallique de Ø 52 mm, certifié selon la norme UNE-EN 1906:2002, pour porte de salle de bains avec bouton de condamnation et décondamnation, Réf. ZA 225-WC, marque HERRARKI, fourni avec ressort de rappel.	41,04
	ZA 325	Ensemble béquille, diamètre 19 mm avec plaque de 180x180 mm, certifié selon la norme UNE-EN 1906:2002, pour porte de passage, Réf. ZA 325, marque HERRARKI, fourni avec ressort de rappel.	37,35
	ZA 325-PZ	Ensemble béquille, diamètre 19 mm avec plaque de 180x180 mm, certifié selon la norme UNE-EN 1906:2002, pour porte d'entrée, Réf. ZA 325-PZ, marque HERRARKI, fourni avec ressort de rappel.	38,86
	ZA 325-WC	Ensemble béquille, diamètre 19 mm, avec plaque de 180x180 mm, certifié selon la norme UNE-EN 1906:2002, pour porte de salle de bains avec bouton de condamnation et décondamnation, Réf. ZA 325-WC, marque HERRARKI, fourni avec ressort de rappel.	49,70

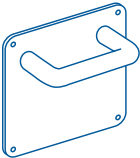

RÉFÉRENCE	TEXTE PRESCRIPTION	PRIX
 ZB 100	Ensemble béquille, diamètre 19 mm, avec plaque écusson à base métallique de 226 X 43 mm, certifié selon la norme UNE-EN 1906:2002, pour porte de passage, Réf. ZB100, marque HERRARKI, fourni avec ressort de rappel.	30,84
 ZB 100-PZ	Ensemble béquille, diamètre 19 mm, avec plaque écusson à base métallique de 226 X 43 mm, certifié selon la norme UNE-EN 1906:2002, pour porte d'entrée, Réf. ZB 100-PZ, marque HERRARKI, fourni avec ressort de rappel.	32,35
 ZB 100-WC	Ensemble béquille, diamètre 19 mm, avec plaque écusson à base métallique de 226 X 43 mm, certifié selon la norme UNE-EN 1906:2002, pour porte de salle de bains, avec bouton de condamnation et décondamnation, Réf. ZB 100-WC, marque HERRARKI, fourni avec ressort de rappel.	43,19
 ZB 225	Ensemble béquille, diamètre 19 mm, avec rosace à base métallique de Ø 52 mm, certifié selon la norme UNE-EN 1906:2002, pour porte de passage, Réf. ZB 225, marque HERRARKI, fourni avec ressort de rappel.	19,61
 ZB 225-PZ	Ensemble béquille, diamètre 19 mm, avec rosace à base métallique de Ø 52 mm, certifié selon la norme UNE-EN 1906:2002, pour porte d'entrée, Réf. ZB 225-PZ, marque HERRARKI, fourni avec ressort de rappel.	29,36
 ZB 225-WC	Ensemble béquille, diamètre 19 mm, avec rosace à base métallique de Ø 52 mm, certifié selon la norme UNE-EN 1906:2002, pour porte de salle de bains avec bouton de condamnation et décondamnation, Réf. ZB 225-WC, marque HERRARKI, fourni avec ressort de rappel.	40,39
 ZB 325	Ensemble béquille, diamètre 19 mm avec plaque de 180x180 mm, certifié selon la norme UNE-EN 1906:2002, pour porte de passage, Réf. ZB 325, marque HERRARKI, fourni avec ressort de rappel.	36,73
 ZB 325-PZ	Ensemble béquille, diamètre 19 mm avec plaque de 180x180 mm, certifié selon la norme UNE-EN 1906:2002, pour porte d'entrée, Réf. ZB 325-PZ, marque HERRARKI, fourni avec ressort de rappel.	38,24
 ZB 325-WC	Ensemble béquille, diamètre 19 mm, avec plaque de 180x180 mm, certifié selon la norme UNE-EN 1906:2002, pour porte de salle de bains avec bouton de condamnation et décondamnation, Réf. ZB 325-WC, marque HERRARKI, fourni avec ressort de rappel.	49,08
 ZB 400	Béquille fenêtre, diamètre 19 mm, avec positionnement à 45°, Ø 7 mm, Réf. ZB400, marque HERRARKI.	17,31

POIGNÉES

RÉFÉRENCE	TEXTE PRESCRIPTION	PRIX UNITÉ
 C 100	Poignée diamètre 19 mm, avec plaque de 230x43 mm, Réf. C 100, marque HERRARKI.	17,85
 CL 200	Poignée, diamètre 19 mm, avec rosace de Ø 45 mm, et distance comprise entre centres 200 mm, Réf. CL 200, marque HERRARKI.	17,86
 C 325	Poignée, diamètre 19 mm, avec plaque de 180x180 mm, Réf. C 325, marque HERRARKI.	18,14
 Y60	Bouton de porte fixe, diamètre 66 mm, avec rosace Ø 78 mm, Réf. Y60, marque HERRARKI.	15,57

DIFFÉRENTES DIMENSIONS DE PLAQUES D'ENTRETIEN PEUVENT ÊTRE LIVRÉES SUR COMMANDE

POIGNÉES DE TIRAGE

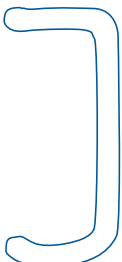
RÉFÉRENCE	TEXTE PRESCRIPTION	PRIX	
		JEU	1/2 JEU
 D 1	D1 - 200 Poignée de tirage en une seule pièce, diamètre 30 mm et distance entre centres 200 mm, Réf. D1-200, marque HERRARKI.	381,98	190,99
	D1 - 300 Poignée de tirage en une seule pièce, diamètre 35 mm et distance entre centres 300 mm, Réf. D1-300, marque HERRARKI.	432,92	216,46
 D 2	D2 - 250 Poignée de tirage en une seule pièce, diamètre 30 mm et distance entre centres 250 mm, Réf. D2-250, marque HERRARKI.	259,74	129,87
	D2 - 350 Poignée de tirage en une seule pièce, diamètre 35 mm et distance entre centres 350 mm, Réf. D2-350, marque HERRARKI.	313,22	156,61
 D 3	D3 - 250 Poignée de tirage en une seule pièce, diamètre 30 mm et distance entre centres 250 mm, Réf. D3-250, marque HERRARKI.	364,14	182,07
	D3 - 350 Poignée de tirage en une seule pièce, diamètre 35 mm et distance entre centres 350 mm, Réf. D3-350, marque HERRARKI.	417,64	208,82

DIMENSIONS OU MODÈLES SPÉCIAUX SUR CONSULTATION DE L'USINE

FIXATION DES POIGNÉES DE TIRAGE SÉRIE D

POIGNÉES DE TIRAGE

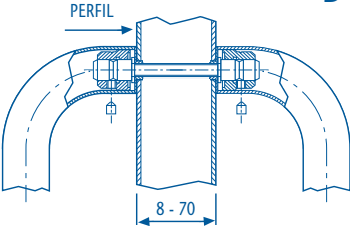
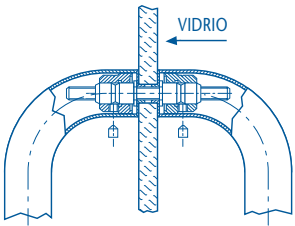
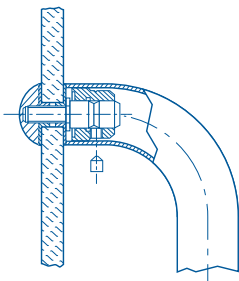
RÉFÉRENCE	TEXTE PRESCRIPTION	PRIX
<p>D 201 I</p> 	<p>D 201 I-30 Fixation double passante pour jeu de poignées de tirage en acier inoxydable de diamètre 30 mm. Réglage 8-70. Valable pour menuiserie en bois, métallique ou verre.</p>	37,84
	<p>D 201 I-35 Fixation double passante pour jeu de poignées de tirage en acier inoxydable de diamètre 35 mm. Réglage 8-70. Valable pour menuiserie en bois, métallique ou verre.</p>	39,13
<p>D 207 I</p> 	<p>D 207 I-30 Fixation double passante pour 1/2 jeu de poignées de tirage en acier inoxydable de diamètre 30 mm. Valable pour menuiserie en bois, métallique ou verre. (*)</p>	28,73
	<p>D 207 I-35 Fixation double passante pour 1/2 jeu de poignées de tirage en acier inoxydable de diamètre 35 mm. Valable pour menuiserie en bois, métallique ou verre. (*)</p>	30,00

* INDIQUER L'ÉPAISSEUR DE LA PORTE

PAUMELLES ET CHARNIÈRES

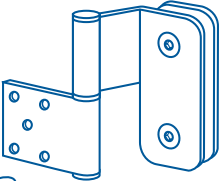
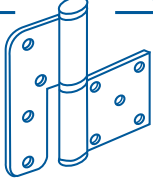
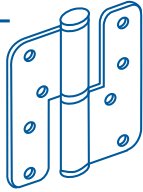
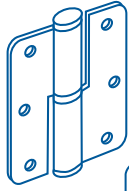
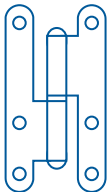
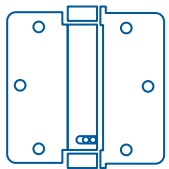
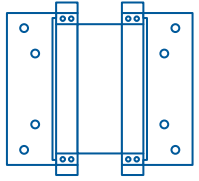
RÉFÉRENCE	TEXTE PRESCRIPTION	PRIX
 <p>CR1</p>	Paumelle en acier inoxydable satiné Aisi 304 pour porte en verre, Réf. CR1, marque HERRARKI.	29,36
 <p>I 1010M</p>	Paumelle en acier inoxydable satiné AISI 304 de 100x100, certifié selon la norme UNE-EN 1935:2002, pour huisserie métallique, Réf. I 1010M, marque HERRARKI.	6,83
 <p>I 1086</p>	Paumelle en acier inoxydable satiné AISI 304 de 100x86, certifié selon la norme UNE-EN 1935:2002, pour huisserie métallique, Réf. I 1086, marque HERRARKI.	6,83
 <p>I 9065</p>	Paumelle en acier inoxydable satiné AISI 304 de 90x65, certifié selon la norme UNE-EN 1935:2002, pour huisserie métallique, Réf. I 9065, marque HERRARKI.	3,50
 <p>ZI 9552</p>	Paumelle en acier inoxydable satiné AISI 304 de 950x54, certifié selon la norme UNE-EN 1935:2002, pour huisserie métallique, Réf. ZI 9552, marque HERRARKI.	2,31
 <p>I 1080</p>	Charnière ressort en acier inoxydable satiné AISI 304 à action simple, 100x80x3 mm, Réf. I1080, marque HERRARKI. Comprend vis de fixation.	22,40
 <p>I 125</p>	Charnière ressort en acier inoxydable satiné AISI 304 à double action, 125 mm, Réf. I 125, marque HERRARKI.	23,02

LIVRAISON PAR CAISSES COMPLÈTES

POIGNÉES ARMOIRE

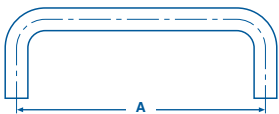
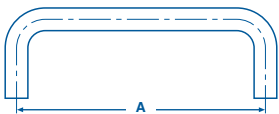
RÉFÉRENCE	TEXTE PRESCRIPTION	PRIX
 <p>J</p>	J 96	7,82
	J 128	9,15
	J 160	11,17
	J 192	12,73
	J 320	22,89
	J 416	28,80
	J 512	39,97
<p>  Poignée d'armoire en acier inoxydable satiné 18/8 AISI 304, Ø 10 mm, avec distance entre centres « A », Réf. J, marque HERRARKI. </p>		

PETITS BOUTONS D'ARMOIRE

RÉFÉRENCE	TEXTE PRESCRIPTION	PRIX
 <p>J 1</p>	Petit bouton d'armoire en acier inoxydable satiné AISI, Ø 25 MM, Réf. J 1, marque HERRARKI.	6,33

BUTÉE DE PORTE

RÉFÉRENCE	TEXTE PRESCRIPTION	PRIX
 <p>3743</p>	Butée de porte en acier inoxydable satiné AISI 304 garnie de caoutchouc, Réf. 3743, marque HERRARKI.	11,81

VERROU

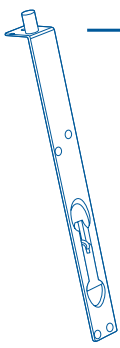
RÉFÉRENCE	TEXTE PRESCRIPTION	PRIX
 <p>3744</p>	Verrou à larder de 250 mm en acier inoxydable satiné AISI 304, Réf. 3744, marque HERRARKI.	11,95

NOTES:

Pour calculer le prix des demi-jeux, diviser le prix du jeu par deux, et ajouter le prix du carré spécial.

ACCESSOIRES

RÉFÉRENCE	TEXTE PRESCRIPTION	PRIX
	Carré spécial pour demi-jeux. 8 x 70 mm.	5,91

Nous recommandons l'emploi de vis passantes pour la fixation de nos poignées.

RÉFÉRENCE	TEXTE PRESCRIPTION	PRIX
	Ensemble vis-écrou. m 4 x 60 mm.	0,68

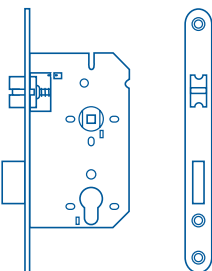
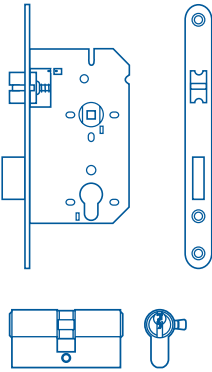
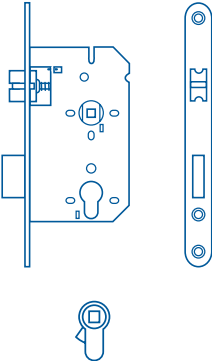
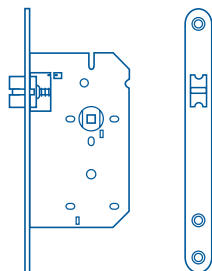
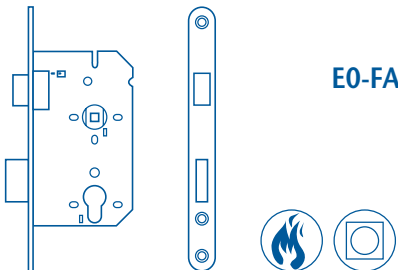
RÉFÉRENCE	TEXTE PRESCRIPTION	PRIX
 <p>E0-S</p>	<p>Serrure à larder, marque HERRARKI, Réf. E0-S pour porte d'entrée, à cylindre profil normalisé européen, avec pêne 1/2 tour silencieux. Certifiée selon norme UNE-EN 12209:2004. Dimensions selon norme allemande DIN 18251. Boîtier de serrure laqué. Réversible. Têtière en acier inoxydable. Bord rond. Distance têtière-axe du fouillot 60 mm.</p>	19,56
 <p>E0-S-C</p>	<p>Serrure à larder, marque HERRARKI, Réf. E0-S-C pour porte d'entrée, à cylindre profil normalisé européen, avec pêne 1/2 tour. Certifiée selon norme UNE-EN 12209:2004. Dimensions selon norme allemande DIN 18251. Boîtier de serrure laqué. Réversible. Têtière en acier inoxydable. Bord rond. Distance têtière-axe du fouillot 60 mm. Cylindre de 60 mm. Réf. F1</p>	28,16 (*)
 <p>E0-S-WC</p>	<p>Serrure à larder, marque HERRARKI, Réf. E0-S-WC pour porte de salle de bains, avec pêne 1/2 tour. Certifiée selon norme UNE-EN 12209:2004. Dimensions selon norme allemande DIN 18251. Boîtier de serrure laqué. Réversible. Têtière en acier inoxydable. Bord rond. Distance têtière-axe du fouillot 60 mm. Adaptateur cylindre/salle de bains.</p>	19,80
 <p>E2-S</p>	<p>Serrure à larder, marque HERRARKI, Réf. E2-S pour porte de passage, avec pêne 1/2 tour. Certifiée selon norme UNE-EN 12209:2004. Dimensions selon norme allemande DIN 18251. Boîtier de serrure laqué. Réversible. Têtière en acier inoxydable. Bord rond. Distance têtière-axe du fouillot 60 mm.</p>	14,89
 <p>E0-FA1</p>	<p>Serrure à larder coupe-feu et antipanique deux demi-fouillot, Réf. E0-FA1 pour porte d'entrée, à cylindre de profil normalisé européen. Classe 3 selon norme allemande DIN 18250. Ressort à grande capacité de récupération. Têtière en acier inoxydable. Non réversible.</p>	116,07

SÉRIE STANDARD

(Impossibilité d'ouverture du pêne 1/2 tour moyennant le cylindre.
Installation avec ensemble béquille nécessaire).

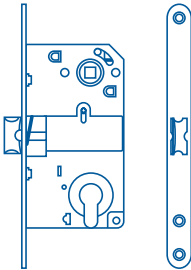
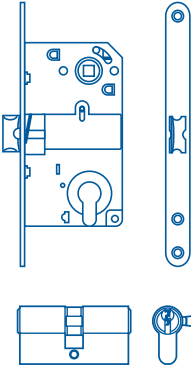
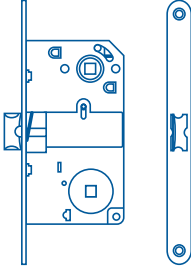
RÉFÉRENCE	TEXTE PRESCRIPTION	PRIX
 <p>E6</p>	<p>Serrure à larder, marque HERRARKI, Réf. E6, pour porte d'entrée. Certifiée selon norme UNE-EN 12209:2004. Réversible. Têtière bain de nickel. Bord rond. Distance têtierre-axe du fouillot 50 mm.</p>	10,18
 <p>E6-C</p>	<p>Serrure à larder, marque HERRARKI, Réf. E6-C, pour porte d'entrée. Certifiée selon norme UNE-EN 12209:2004. Réversible. Têtière bain de nickel. Bord rond. Distance têtierre-axe du fouillot 50 mm.</p>	18,78 (*)
 <p>E6-WC</p>	<p>Cylindre 60 mm. Réf. F1. Serrure à larder, marque HERRARKI, Réf. E6-WC, pour porte de passage/salle de bains. Certifiée selon norme UNE-EN 12209:2004. Réversible. Têtière bain de nickel. Bord rond. Distance têtierre-axe du fouillot 50 mm.</p>	10,77

SERIE GLASS

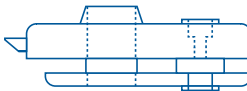
RÉFÉRENCE	TEXTE PRESCRIPTION	PRIX
 <p>CRO</p>	<p>Serrure pour verre en acier inoxydable satiné Aisi 304 marque HERRARKI, Réf. CRO, pour porte palière, à cylindre profil normalisé européen. Réversible.</p>	35,84
 <p>CRO-C</p>	<p>Serrure pour verre en acier inoxydable satiné Aisi 304 marque HERRARKI, Réf. CRO-C, pour porte palière, à cylindre profil normalisé européen. Réversible. Cylindre de 60 mm. Réf. F1.</p> <p>BÉQUILLES ADAPTABLES À LA RÉF CRO : SÉRIE INOX PLUS COMPLÉMENT :</p> <ul style="list-style-type: none"> - ENSEMBLE BÉQUILLE ZA PLUS - ENSEMBLE BÉQUILLE ZB PLU 	44,44
		20,21
		18,81

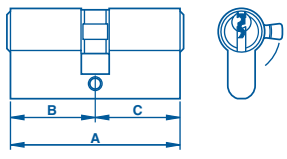
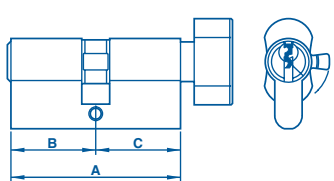
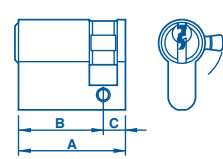
RÉFÉRENCE	TEXTE PRESCRIPTION	PRIX																														
		BAIN DE NICKEL																														
<p>F1</p>  <p>Double cylindre.</p>	<p>Exemple de texte de prescription double cylindre Standard profil normalisé européen marque HERRARKI. Réf. F1 à cinq goupilles. Finition bain de nickel. 60 mm de longueur. Selon étude d'asservissement fourni par la direction technique.</p> <table border="1"> <thead> <tr> <th>Référence</th> <th>A (mm)</th> <th>B (mm)</th> <th>C (mm)</th> <th>PRIX</th> </tr> </thead> <tbody> <tr> <td>F1030300</td> <td>60</td> <td>30</td> <td>30</td> <td>18,91</td> </tr> <tr> <td>F1035350</td> <td>70</td> <td>35</td> <td>35</td> <td>20,77</td> </tr> <tr> <td>F1030400</td> <td>70</td> <td>30</td> <td>40</td> <td>20,77</td> </tr> <tr> <td>F1040400</td> <td>80</td> <td>40</td> <td>40</td> <td>22,40</td> </tr> <tr> <td>F1030500</td> <td>80</td> <td>30</td> <td>50</td> <td>22,40</td> </tr> </tbody> </table>	Référence	A (mm)	B (mm)	C (mm)	PRIX	F1030300	60	30	30	18,91	F1035350	70	35	35	20,77	F1030400	70	30	40	20,77	F1040400	80	40	40	22,40	F1030500	80	30	50	22,40	
	Référence	A (mm)	B (mm)	C (mm)	PRIX																											
	F1030300	60	30	30	18,91																											
	F1035350	70	35	35	20,77																											
	F1030400	70	30	40	20,77																											
	F1040400	80	40	40	22,40																											
F1030500	80	30	50	22,40																												
<p>F1</p>  <p>Cylindre à bouton.</p>	<table border="1"> <thead> <tr> <th>Référence</th> <th>A (mm)</th> <th>BxC (mm)</th> <th>PRIX</th> </tr> </thead> <tbody> <tr> <td>F1235350</td> <td>70</td> <td>35 x 35</td> <td>24,85</td> </tr> </tbody> </table>	Référence	A (mm)	BxC (mm)	PRIX	F1235350	70	35 x 35	24,85																							
	Référence	A (mm)	BxC (mm)	PRIX																												
F1235350	70	35 x 35	24,85																													
<p>F1</p>  <p>Demi-cylindre.</p>	<table border="1"> <thead> <tr> <th>Référence</th> <th>BxC (mm)</th> <th>PRIX</th> </tr> </thead> <tbody> <tr> <td>F1340100</td> <td>40 x 10</td> <td>16,68</td> </tr> </tbody> </table>	Référence	BxC (mm)	PRIX	F1340100	40 x 10	16,68																									
	Référence	BxC (mm)	PRIX																													
F1340100	40 x 10	16,68																														
<p>MAJORATION PASSE-PARTOUT</p>	<p>Passé Partout simple</p>	20,31																														
	<p>Passé Partout Général</p>	28,78																														
	<p>Passé Partout complexe sur étude</p>	---																														
<p>CLÉS</p>	<p>Clé en brut</p>	0,76																														
	<p>Reproduction de clé</p>	2,75																														
	<p>Passé General</p>	5,59																														
	<p>Clés supplémentaires à la dotation Standard</p>	2,89																														
<p>MAJORATIONS</p>	<p>Cylindre clés identiques</p>	4,96																														
	<p>Cylindre à nombre déterminé de clé</p>	9,38																														

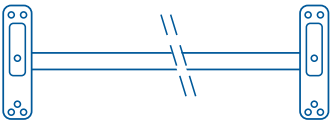
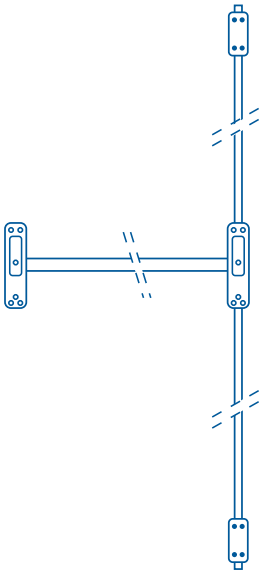
RÉFÉRENCE	TEXTE PRESCRIPTION	PRIX
 G210	Barre antipanique réversible adaptable aux serrures à larder, avec carcasse et barre en acier laqué, marquage CE selon norme UNE EN 1125:1997, Réf. G210.	149,69
G211	Barre antipanique réversible adaptable aux serrures à larder, avec carcasse nickel et mate et barre en acier inoxydable, marquage CE selon norme UNE EN 1125:1997, Réf. G211.	267,66
 G220	Barre antipanique réversible à fermeture haute et basse, avec carcasse, barre et couvre-barre en acier laqué, marquage CE selon norme UNE EN 1125:1997, marque HERRARKI, Réf. G220.	206,67
G221	Barre antipanique réversible à fermeture haute et basse, avec carcasse et couvre-barre en nickel mate et barre en acier inoxydable, marquage CE selon norme UNE EN 1125:1997, marque HERRARKI, Réf. G221.	341,96

AUTRES FINITIONS DISPONIBLES SUR CONSULTATION PRÉALABLE

ACCESSOIRES

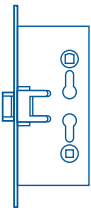

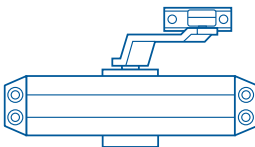
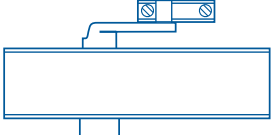
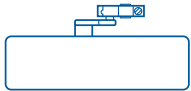
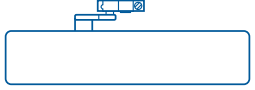
RÉFÉRENCE	TEXTE PRESCRIPTION	PRIX
 G2001	Serrure coupe-feu et antipanique à deux demi-fouillot séparé Réf. G2001, \varnothing 9mm. Pêne 1/2 tour condamnable par clé.	46,70

RÉFÉRENCE	TEXTE PRESCRIPTION	PRIX
	H10 Ferme-portes aérien à goupille crémaillère marque HERRARKI, Réf. H1001, de force 2-4 selon norme EN. Vitesse de fermeture réglable par valve. À coup final réglable par valve. Bras normal.	60,94
	Ferme-portes aérien à goupille crémaillère marque HERRARKI, Réf. H1002, de force 2-4 selon norme EN. Vitesse de fermeture réglable par valve. À coup final réglable par bras. Bras à dispositif de retenue.	99,06
	H11 Ferme-portes aérien à goupille crémaillère marque HERRARKI, Réf. H1101, de force 1-5 selon norme EN, réglable par position du corps. Vitesse de fermeture réglable par valve. À coup final réglable par valve. Coupe-feu selon norme française (Essai 9540995 CSTB). Bras normal.	101,56
	Ferme-portes aérien à goupille crémaillère marque HERRARKI, Réf. H1102, de force 1-5 selon norme EN, réglable par position du corps. Vitesse de fermeture réglable par valve. À coup final réglable par valve. Coupe-feu selon norme française (Essai 9540995 CSTB). Bras à dispositif de retenue.	139,63
	H21 Ferme-portes aérien à goupille crémaillère marque HERRARKI, Réf. H2101, de force 2-5 selon norme EN, réglable par position du corps et des tiges. Vitesse de fermeture réglable par valve. À coup final réglable par coulisse. Coupe-feu selon norme française (Essai 9540995 CSTB). Bras normal.	133,39
	Ferme-portes aérien à goupille crémaillère marque HERRARKI, Réf. H2102, de force 2-5 selon norme EN, réglable par position du corps et des tiges. Vitesse de fermeture réglable par valve. À coup final réglable par coulisse. Bras à dispositif de retenue.	186,21
	H41 Ferme-portes aérien à goupille crémaillère marque HERRARKI, Réf. H4101, de force 1-6 selon norme UNE EN 1154 A par réglage de la puissance du ressort. Vitesse de fermeture réglable par valve. À coup final réglable par coulisse. Amortissement à l'ouverture réglable par valve. Coupe-feu selon norme allemande DIN 18263 partie 2. Bras normal.	273,10
	Ferme-portes aérien à goupille crémaillère marque HERRARKI, Réf. H4102, de force 1-6 selon norme UNE EN 1154 A par réglage de la puissance du ressort. Vitesse de fermeture réglable par valve. À coup final réglable par coulisse. Amortissement à l'ouverture réglable par valve. Bras à dispositif de retenue.	325,85

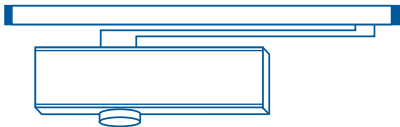



CORPS + GLISSIÈRE

RÉFÉRENCE	TEXTE PRESCRIPTION	PRIX
 <p>H12</p>	Ferme-portes aériens à goupille crémaillère avec glissière, marque HERRARKI, Réf. H1201, de force 3 selon norme UNE EN 1154 A réglable par position. Vitesse de fermeture réglable par valve. À coup final réglable par valve. Coupe-feu selon norme française. (Essai 9540995-CSTB).	149,59





CORPS

RÉFÉRENCE	TEXTE PRESCRIPTION	PRIX
 <p>H2500</p>	Corps de ferme-portes aériens à goupille crémaillère avec glissière, marque HERRARKI, Réf. H2500, de force 1-3 selon norme UNE EN réglable par puissance du ressort. Vitesse de fermeture réglable par valve. À coup final réglable par valve. Coupe-feu selon norme française. (Essai 9540995-CSTB).	189,35
 <p>H5100</p>	Corps de ferme-portes aériens à goupille crémaillère avec glissière, marque HERRARKI, Réf. H5100, de force 1-3 selon norme UNE EN réglable par puissance du ressort. Vitesse de fermeture réglable par valve. À coup final réglable par valve. Coupe-feu selon norme française. (Essai 9540995-CSTB).	232,41
	* Majoration pour montage G (pour montage supérieur du côté des charnières ou pour montage normal du côté opposé aux charnières).	20,64
 <p>H6100</p>	Corps de ferme-portes aériens à goupille crémaillère avec glissière, marque HERRARKI, Réf. H6100, de force 2-6 (2-5) selon norme UNE EN 1154 A, réglable par puissance du ressort. Vitesse de fermeture réglable par valve. À coup final réglable par valve. Amortissement à l'ouverture réglable par valve. Coupe-feu selon norme allemande DIN 18263 partie 2.	332,22
	* Majoration pour freinage de fermeture (réglable par valve).	62,56
	* Majoration pour montage G (pour montage supérieur du côté des charnières ou pour montage normal du côté opposé aux charnières).	20,64

GLISSIÈRES POUR UN VANTAIL

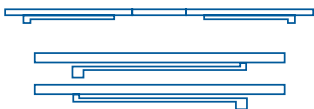
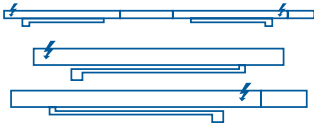
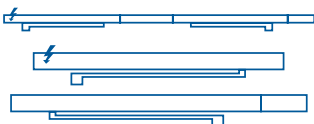
RÉFÉRENCE	TEXTE PRESCRIPTION	PRIX
 <p>H0003</p>	Glissière normale.	64,57
 <p>H0004</p>	Glissière à dispositif de retenue mécanique pouvant être désactivé (indiquer main).	101,72
 <p>H0005</p>	Glissière à dispositif de retenue électromagnétique (indiquer main).	380,92
 <p>H0006</p>	Glissière à dispositif de retenue électromagnétique et détecteur de fumées intégré (indiquer main).	1.413,73

GLISSIÈRES POUR DOUBLE VANTAUX

RÉFÉRENCE	TEXTE PRESCRIPTION	PRIX
 H0007	Glissière à réglage mécanique de sélection de fermeture (indiquer main).	469,46
 H0008	Glissière à réglage mécanique de sélection de fermeture et deux dispositifs de retenue électromagnétique. Possibilité de retenue indépendante de l'un des vantaux de la porte (indiquer main).	1.657,17
 H0009	Glissière à réglage mécanique de sélection de fermeture et un dispositif de retenue électromagnétique sur le vantail passif. Retenue des deux vantaux (indiquer main).	1.132,95
 H0010	Glissière à réglage mécanique de sélection de fermeture et un dispositif de retenue électromagnétique sur le vantail actif. Retenue du vantail actif uniquement, vantail passif non retenu (indiquer main).	1.132,95
	Ref. 01 A3 Réf. 01 A3 Kit d'accessoires pour largeurs de porte 2735 mm - 3738 mm * (pour glissière Réf. H0007)	291,90
	Ref. 01 B3 Réf. 01 B3 Kit d'accessoires pour largeurs de porte 2735 mm - 3738 mm * (pour d'autres glissières)	340,37
 0251	Détecteur de fumées à intégrer aux glissières. Réf. H0008, H0009, H0010.	1.032,81
0252	Détecteur de fumées à placer au plafond.	351,75

* Distance mesurée de paumelle à paumelle. En cas d'intégration du détecteur de fumées sur la glissière, la mesure doit être augmentée de 220 mm.

FINITIONS

- DISPONIBLE
- ▲ NON DISPONIBLE
- ★ PRODUCTION SPÉCIALE

RÉFÉRENCE	ARGENTÉ	DORÉ	BRONZE	BLANC	NOIR	COULEUR	ACIER INOXYDABLE
H-61	○	★	★	○	○	★	○
H-51	○	★	★	○	○	★	○
H-25	○	★	★	○	○	★	○
H-12	○	▲	○	○	▲	▲	▲
H-41	○	★	★	○	○	★	★
H-21	○	★	★	○	○	★	★
H-11	○	▲	○	○	▲	▲	▲
H-10	○	○	○	○	▲	▲	▲

MAJORATION ACIER INOXYDABLE

(Uniquement pour ferme-portes avec glissière).

	PRIX
Carcasse	132,01
Glissière pour un vantail	88,00
Kit d'accessoires	88,00
Glissière pour double vantail (2 glissières pour un vantail + kit d'accessoires).	263,99

DISPOSITIF ANTI-PINCEMENT DES DOIGTS

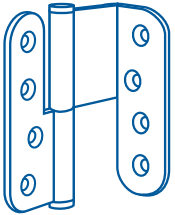
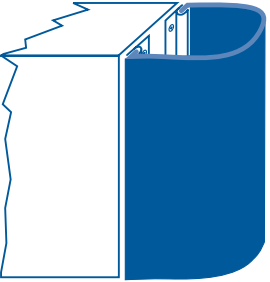
RÉFÉRENCE	TEXTE PRESCRIPTION	PRIX
 <p>I 10 APD</p>	<p>Paumelle en acier inoxydable satiné AISI 304 à équerre Réf. I 10 APD, marque HERRARKI, dispositif anti-pincement des doigts.</p>	<p>40,15</p>
 <p>I 11 APD</p>	<p>Ensemble profil de fixation de 1,50 mètres et caoutchouc extrudé, marque HERRARKI, dispositif anti-pincement des doigts.</p>	<p>37,05</p>

CABINES

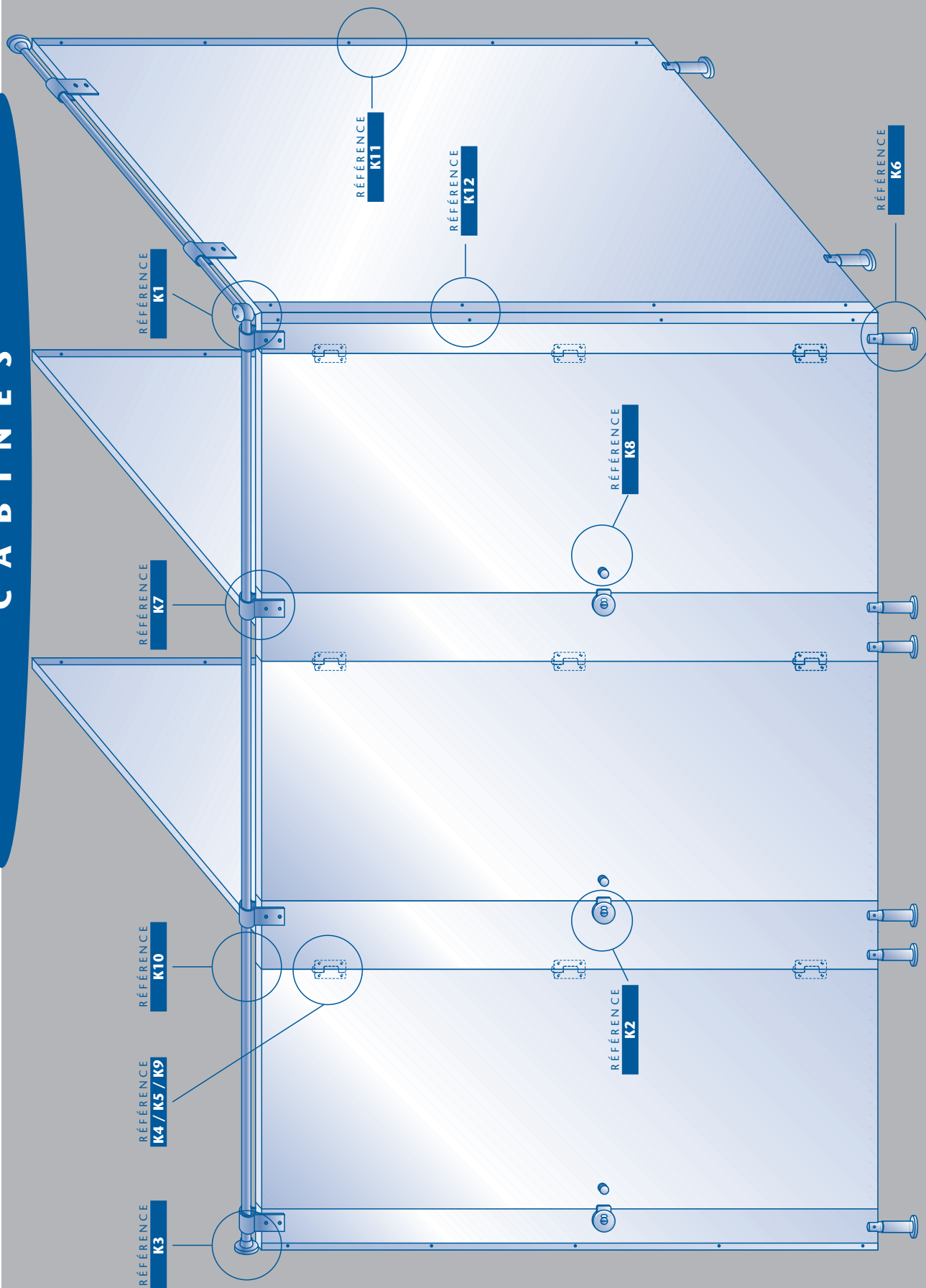

- ENVOYEZ VOS PLANS, NOUS VOUS FERONS PARVENIR UN DEVIS.
- LE PANNEAU EST FOURNI DÛMENT COUPÉ ET MÉCANISÉ.
- NOUS CALCULERONS, DANS CE CAS, LA QUINCAILLERIE ET SI VOUS LE SOUHAITEZ LA BOULONNERIE AUSSI.



ACIER
INOXYDABLE
SATINÉ
AISI 316

QUINCAILLERIE POUR STRATIÉ COMPACT

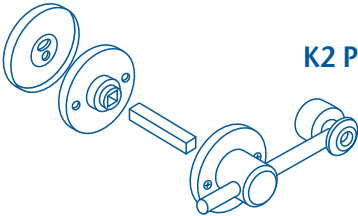
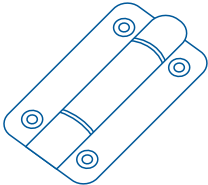
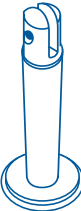
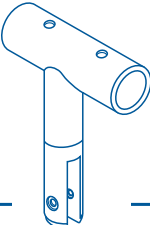
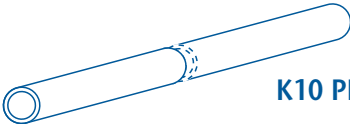
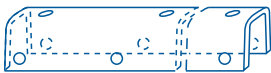
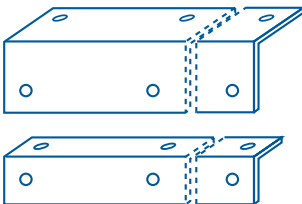
RÉFÉRENCE	TEXTE PRESCRIPTION	PRIX
 <p>K2 PLUS</p>	Bouton de condamnation et décondamnation indicateur libre-occupé Ø 50 mm, en acier inoxydable satiné AISI 316, Réf. K2PLUS, marque HERRARKI.	29,68
 <p>K4 PLUS</p>	Charnière plane de 90x52 mm, sans ressort, en acier inoxydable satiné AISI 316, Réf. K4PLUS, marque HERRARKI.	17,88
 <p>K6 PLUS</p>	Support pied réglable en acier inoxydable satiné AISI 316, Réf. K6 PLUS, marque HERRARKI.	40,57
 <p>K7 PLUS</p>	Pince tube en en acier inoxydable satiné AISI 316, Réf. K7 PLUS, marque HERRARKI.	24,70
 <p>K10 PLUS</p>	Tube de 3 mètres Ø 25 mm, poli, en acier inoxydable satiné AISI 316, Réf. K10 PLUS, marque HERRARKI.	140,87
 <p>K11 PLUS</p>	Profil en U de 1800 mm, en acier inoxydable satiné AISI 316, Réf. K11 PLUS, marque HERRARKI.	33,21
 <p>K12 PLUS</p>	Double profils coins de 1800 m, en acier inoxydable satiné AISI 316, Réf. K12 PLUS, marque HERRARKI.	55,09

BOULONNERIE NÉCESSAIRE

			PRIX
CHARNIÈRES (RÉF. K4 PLUS)	4 Vis DIN 7982 4,2x9,5	Acier inoxydable AISI 316	0,17
PROFIL EN U (RÉF. K11 PLUS)	10 Vis DIN 7981 4,2x9,5	Acier inoxydable AISI 316	0,17
DOUBLE PROFIL COINS (REF. K12 PLUS)	16 Vis DIN 7981 4,2x9,5	Acier inoxydable AISI 316	0,17
PIED (RÉF. K6 PLUS)	2 Vis DIN 7991 M4x8	Acier inoxydable AISI 316	0,24
PINCE (RÉF. K7 PLUS)	1 Manchon M4x13 Ø 6 ext.	Laiton nickel	0,57





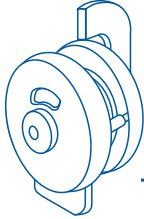
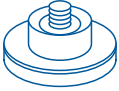
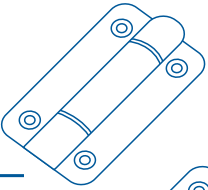
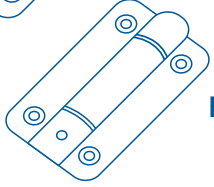
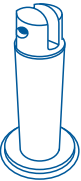
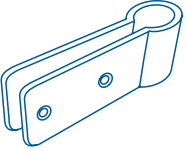
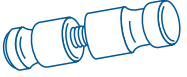
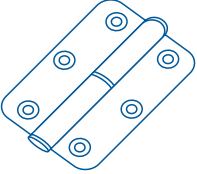
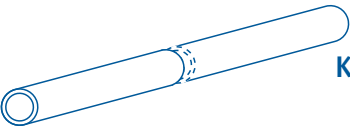
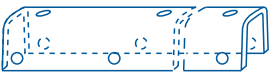

ACIER
INOXYDABLE
SATINÉ
AISI 304

	RÉFÉRENCE	TEXTE PRESCRIPTION	PRIX
	K1/2 K1/3 K1/4	Nœud coin Ø 45x45 mm pour tube (2/3/4 entrées), en acier inoxydable satiné AISI 304, Réf. K1, marque HERRARKI.	15,84
	K2	Bouton de condamnation et décondamnation indicateur libre-occupé Ø 64 mm, en acier inoxydable satiné AISI 304, Réf. K2, marque HERRARKI.	25,65
	K3	Ensemble support de tube Ø 25 mm, fixation au mur avec enjoliveur, Ø 64 mm, en acier inoxydable satiné AISI 304, Réf. K3, marque HERRARKI.	13,55
	K4	Charnière plane sans ressort de 90x52 mm, en acier inoxydable satiné AISI 304, Réf. K4, marque HERRARKI.	7,74
	K5	Charnière plane avec ressort de 90x52 mm, en acier inoxydable satiné AISI 304, Réf. K5, marque HERRARKI.	11,62
	K6	Support de pied réglable, en acier inoxydable satiné AISI 304, Réf. K6, marque HERRARKI.	32,19
	K7	Pince tube plane en acier inoxydable satiné AISI 304, Réf. K7, marque HERRARKI.	16,94
	K8	Jeu double bouton de porte Ø 25 mm en acier inoxydable satiné AISI 304, Réf. K8, marque HERRARKI.	19,36
	K9	Paumelle plane 81x75 mm en acier inoxydable satiné AISI 304, Réf. K9, marque HERRARKI.	4,11
	K10	Tube de 3 mètres Ø 25 mm, poli, en acier inoxydable satiné AISI 304, Réf. K10, marque HERRARKI.	70,74
	K11	Profil en U de 1800 mm en acier inoxydable satiné AISI 304, Réf. K11, marque HERRARKI.	29,37

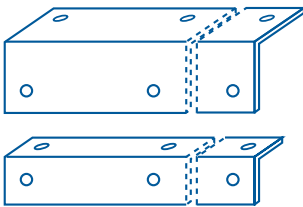
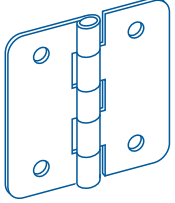
QUINCAILLERIE POUR STRATIFIÉ COMPACT

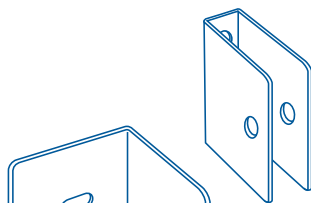
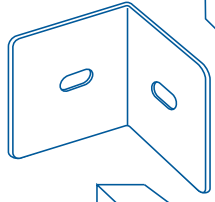
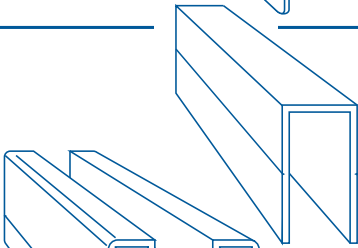
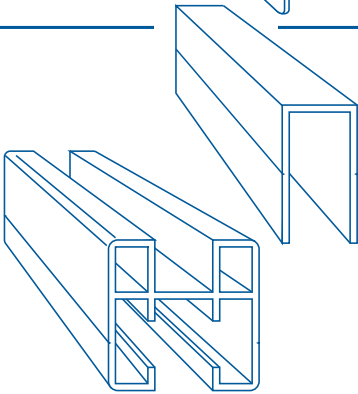
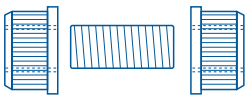
RÉFÉRENCE	TEXTE PRESCRIPTION	PRIX
 <p>K12</p>	Double profil coins de 1800 mm en acier inoxydable satiné AISI 304, Réf. K12, marque HERRARKI.	46,42
 <p>K13</p>	Charnières pour casiers de 63x63 mm en acier inoxydable satiné AISI 304, Réf. K13, marque HERRARKI.	4,08
 <p>K14</p>	Porte-manteau / butée mur en acier inoxydable satiné AISI 304, Réf. K14, marque HERRARKI.	12,27
 <p>K15</p>	Pince de fixation en acier inoxydable satiné AISI 304, Réf. K15, marque HERRARKI.	2,57
 <p>K16</p>	Équerre angle en acier inoxydable satiné AISI 304, Réf. K16, marque HERRARKI.	3,78
 <p>K17</p>	Profil en U en aluminium couleur argentée, Réf. K17, marque HERRARKI. (Prix au mètre. Servi en 2/3 mètres).	9,75
 <p>K18</p>	Profil supérieur en aluminium couleur argentée, Réf. K18, marque HERRARKI. (Prix au mètre. Servi en 2/3 mètres).	20,13
 <p>K19</p>	Union de tube Ø 25 en acier inoxydable satiné AISI 304, Réf. K19, marque HERRARKI.	11,57

BOULONNERIE NÉCESSAIRE

			PRIX
CHARNIÈRES (REF. K4/K5)	4 Vis DIN 7982 4,2x9,5	Acier inoxydable	0,09
PAUMELLE (REF. K9)	6 Vis DIN 7982 4,2x9,5	Acier inoxydable	0,09
PROFIL EN U (REF. K11)	10 Vis DIN 7981 4,2x9,5	Acier inoxydable	0,09
DOUBLE PROFIL COINS (REF. K12)	16 Vis DIN 7981 4,2x9,5	Acier inoxydable	0,09
PINCE (REF. K7)	2 Vis DIN 7991 M4x8	Acier inoxydable	0,11
	2 Vis DIN 7991 M4x12	Acier inoxydable	0,12
	2 Manchon M4x13 Ø6 ext.	Laiton nickel	0,57
PIED (REF. K6)	2 Vis DIN 7991 M4x12	Acier inoxydable	0,12
	1 Manchon M4x13 Ø6 ext.	Laiton nickel	0,57
PINCE FIXATION (REF. K15)	2 Vis DIN 7982 4,2x9,5	Acier inoxydable	0,09



RÉFÉRENCE	TEXTE PRESCRIPTION	PRIX UNITÉ
K20	1 ensemble de deux butées fin de course (K20 A), 2 roues de support (K20 B), 1 guide inférieure (K20 C) et 1 bouton de condamnation et décondamnation (K20 D) en acier inoxydable satiné AISI 304, RÉF. K20, marque HERRARKI.	265,00

PLANS DE TRAVAIL

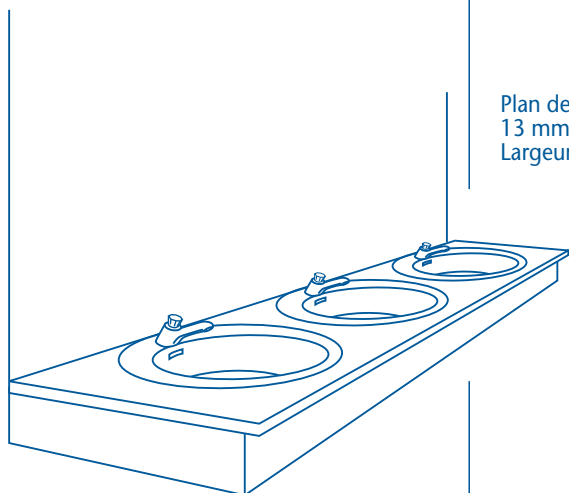

TEXTE PRESCRIPTION

Plan de travail composé d'un stratifié compact phénolique de 13 mm d'épaisseur assemblé par équerres en acier inoxydable. Largeur standard 60 cm, socle 10 cm, jupe 15 cm.

PRIX

Prix euros/mètre linéaire : **335,00**

Augmentation orifice : **45,00**

Équerre acier inoxydable, euros/mètre linéaire : **136,00**

BANCS

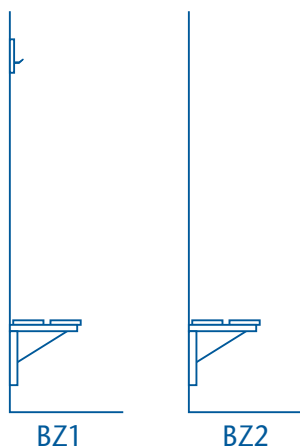

RÉFÉRENCE

TEXTE PRESCRIPTION

PRIX

Banc à paroi composé d'un stratifié compact phénolique de 13 mm, avec une structure en acier inoxydable.

BZ1

Avec porte-manteau 1 mètre **272,80**

Avec porte-manteau 1,5 mètres **410,40**

Avec porte-manteau 2 mètres **545,60**

BZ2

Sans porte-manteau 1 mètre **199,20**

Sans porte-manteau 1,5 mètres **300,00**

Sans porte-manteau 2 mètres **398,40**

AUTRES MODÈLES DISPONIBLES SUR CONSULTATION PRÉALABLE

CASIERS

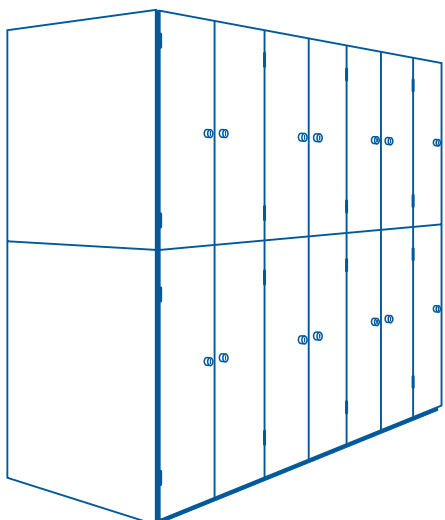

TEXTE PRESCRIPTION

PRIX

CASIER DE BASE DE 2 PORTES

- Dimensions du casier avec pieds 180x30x50
- Portes composées de stratifié compact phénolique de 13 mm d'épaisseur
- Intérieur panneau mélaminé blanc de 16 mm.
- Fond tablex perforé.

360,48

CASIER EXTENSION DE 2 PORTES

- Dimensions du casier avec pieds 180x30x50
- Portes composées de stratifié compact phénolique de 13 mm d'épaisseur
- Intérieur panneau mélaminé blanc de 16 mm.
- Fond tablex perforé

334,08

LATÉRAL VISIBLE

128,00

POSSIBILITÉ DE FOURNITURE DE DIFFÉRENTS MODÈLES DE SERRURE



STRATIFIÉ COMPACT

- ENVOYEZ-NOUS VOS PLANS ET NOUS VOUS FERONS PARVENIR UN DEVIS.
- LE PANNEAU EST FOURNI COUPÉ SELON INSTRUCTIONS DU CLIENT.

HERRARKI



	FORMAT	ÉPAISSEUR	PRIX €/m ²
PORTES	2130 / 1000	2,5	40,85 ⁽¹⁾
REVÊTEMENTS PAROIS	3080 / 1250	6	71,19 ⁽²⁾
CABINES	3660 / 1560	13	119,72 ⁽¹⁾

(1) DIMENSIONS EN STOCK POUR
LES COULEURS LISSES SUIVANTES

HK - 203 JAUNE
 HK - 101 CRÈME
 HK - 702 GRIS MERCURE
 HK - 704 NOIR
 HK - 001 BLANC POLAIRE
 HK - 504 BLEU COBALT
 HK - 508 BLEU LAC
 HK - 509 BLEU DALÍ
 HK - 401 ROUGE
 HK - 402 ROUGE BORDEAUX

(2) DIMENSIONS EN STOCK POUR
LES COULEURS LISSES SUIVANTES

HK - 203 JAUNE
 HK - 702 GRIS MERCURE
 HK - 001 BLANC POLAIRE

AUTRES COULEURS ET DIMENSIONS, NOUS CONSULTER

- Délai estimé de livraison : 2/3 mois
- Commande minimum : Merci de nous consulter

CONDITIONS DE TRANSPORT : SUR ÉTUDE

1. **PRIX EX-WORKS (EXW)**

2. Les commandes devront être confirmées par écrit.

3. RÉCLAMATIONS DE MARCHANDISES.

- a) Toute réclamation devra être présentée par écrit en indiquant les motifs de la réclamation, le numéro de bordereau, le numéro de facture, etc.
- b) Une fois la réclamation reçue, le département commercial et/ou technique procédera à son examen, et répondra dans les meilleurs délais.
- c) Les réclamations reçues plus de 15 jours après la sortie de la marchandise de nos entrepôts ne seront pas traitées.

4. RÉTOURS DE MARCHANDISES:

- a) Tout retour de marchandises devra être précédé d'une « demande de retour » établie par écrit, en indiquant le numéro de bordereau, le numéro de facture, etc.
- b) Une fois la réclamation reçue, le département commercial et/ou technique procédera à son examen, et répondra dans les meilleurs délais. Les produits « sur mesure » ne pourront faire l'objet de retours.
- c) Une fois la demande acceptée, le remboursement sera réalisé si la marchandise est en parfait état de vente.
- d) Les ports seront à la charge du client.

5. L'entreprise se réserve le droit de modifier, sans avis préalable, les caractéristiques techniques des articles contenus dans ce tarif.

CONDITIONS DE VENTE DE PRODUITS "SUR MESURE"

- 1. Toutes les commandes de produits "sur mesure" devront inclure un délai de livraison. Les clients devront approuver l'offre dans les délais indiqués.
- 2. Les délais seront toujours réputés valables dès que toutes les spécifications techniques auront été indiquées et confirmées.
- 2. La modification d'une commande en cours pourra donner lieu à un nouveau délai de livraison, indépendamment de la majoration pouvant être appliquée.

The logo for HERRARKI features the company name in a bold, white, sans-serif font. The letters are contained within a dark blue horizontal oval. This oval is positioned over a white circle, which is partially obscured by the oval. Three parallel white lines extend from the bottom-left of the white circle, crossing the blue background and ending in the bottom-right corner of the page.

HERRARKI

HERRARKI, S.A.

Legutianoko Industrialdea • Polígono Gojain
c/ San Blas, 11 - Edificio D, bajo izda.
01171 LEGUTIANO - ALAVA - ESPAGNE
☎ +34 945 46 59 56 • FAX + 34 945 46 59 37



E-MAIL: info@herrarki.com
www.herrarki.com